



**SINGER®**

**TR**

**SINGER SB2040**



**SINGER®**  
HOME ESSENTIALS™

**Kullanım Kılavuzu**

**KATLANABİLİR MASALI BUHAR KAZANLI ÜTÜ**



Güvenlik talimatları .....	82
Talimatlar hakkında .....	83
Parçaların ve kontrol düğmelerin listesi .....	84
SB 2040'ın kullanım talimatları .....	85
1. Yerleştirme .....	85
2. Çalıştırmadan önce .....	86
3. SB 2040'ın hazırlanması .....	87
4. Hazneye su doldurulması .....	87
5. SB 2040'ın çalıştırılması .....	88
6. Vakumlama fonksiyonu ve entegre ütü masasının ısıtılması .....	90
7. Üfleme fonksiyonu .....	91
Bakım .....	92
Eski cihazınızın elden çıkarılması .....	93

**Tebrikler!**Bu ütü masasını satın alarak yüksek kaliteli, ince tasarımlı bir ürün elde etmiş durumdasınız. Talimatlara uygun olarak kullanıldığı ve düzenli bakımı yapıldığı takdirde, ütü masası uzun süre mükemmel sonuçlar verecektir. Başlamadan önce, aşağıdaki kullanım talimatlarını dikkatlice okuyarak güvenlik uyarılarını not etmenizi öneririz.

# GÜVENLİK BİLGİLERİ

## Kullanmadan önce

- Bu kılavuzdaki tüm bilgileri dikkatlice okuyun. Cihazın kullanımı, güvenliği ve bakımı ile ilgili faydalı bilgiler içerir.
- Kılavuzu ileride başvurmak üzere saklayın ve cihazı sattığınız takdirde, mümkünse yeni cihazın yeni sahibine verin.
- Ütü, düşürüldüğünde, gözle görülür hasar belirtisi olduğunda veya sızıntı yaptığında kullanılmamalıdır.
- Bu cihaz “Elektromanyetik Uyumluluk” ile ilgili 2004/108/EEC Yönergesinin ve “Elektrikli Cihaz Güvenliği” ile ilgili 2006/95/EEC Yönergesinin gereksinimleriyle uyumludur. Cihaz CE güvenlik standardı etiketini taşır.
- Üretici, haber vermeden cihazın teknik özelliklerini veya ana kitini değiştirebilir.
- Buhar kablosu veya elektrik kablosu hasarlı ise (çatlak/yarık) ya da cihaz düşürülürse ve iç hasar meydana gelirse cihazı açmayın.
- Yalnızca bilgietiketindeki voltajın evinizdeki voltaja uygun olduğundan emin olduktan sonra cihazın fişini prize takın. (220 V)
- 16A Sigortalı Fiş takılmalıdır.
- Yalnızca 16 A akım için uygun topraklı uzatma kabloları kullanın (topraklama telli).
- Tüm uzatma kabloları kullanım öncesinde tamamen açılmalıdır.
- Prizin topraklandığından emin olun.
- Cihazı kullanmadan önce ütü fişinin prizine iyice yerleştirildiğinden emin olun. Yanlış takılmış bir buhar fişi kolayca ayrılabilir ve çıkan buhar yanmaya yol açabilir. Bu çok önemlidir!

## Genel talimatlar

- Ütü dengeli bir yüzeye yerleştirilmeli ve kullanılmalıdır.
- Ütüyü tabanı üzerine yerleştirirken, tabanın konulduğu yüzeyin dengeli olduğundan emin olun.
- Ütü, düşürüldüğünde, gözle görülür hasar belirtisi olduğunda veya sızıntı yaptığında kullanılmamalıdır.
- Üretici, cihazın yanlış kullanımından (örn; talimatlara uygun olarak kullanılmaması) ya da izinsiz tamirden veya servisten kaynaklanan yaralanmalardan ve/veya maddi hasardan dolayı sorumlu tutulamaz.
- Tamirler sadece üretici firmanın yetkili teknisyenleri tarafından yapılmalıdır. Yetkili olmayan teknisyenler tarafından tamir edilen cihazlar kullanıcılar için tehlike oluşturabilir ve garantiyi geçersiz kılar.
- Elektrik kablosu sadece üretici firmanın yetkili teknisyenleri tarafından değiştirilmelidir.
- Cihazı kuru bir yerde saklayın.
- Cihazı dışarıda saklamayın.
- Cihazı havadaki maddelere, neme veya ısı kaynaklarına maruz bırakmayın.
- Cihazı kuru veya hafif nemli bir bezle temizleyin.
- Sadece üretici tarafından tavsiye edilen aksesuarlar kullanılmalıdır.

# GÜVENLİK BİLGİLERİ

## Güvenlik talimatları

- Cihaz tarafından üretilen buhar çok yüksek sıcaklıklara ulaşabilir. Cihaz ve aksesuarlar yanmaya sebep olabilir. Dokunmaktan kaçının. Buhar sembolü  (IEC 60417-1'in 5597 sembolü) aşağıdaki anlama gelir: Dikkat! yanma tehlikesi!
- Bu cihaz fiziksel veya zihinsel engelli kişiler (çocuklar da dahil), güvenliklerinden sorumlu bir kişi tarafından cihazın kullanımı ile ilgili uygun biçimde bilgilendirilmedikçe, deneyimsiz ve bilgisiz kişiler tarafından kullanılmamalıdır.
- Çocukların cihazla oynamalarına dikkat edilmelidir.
- Cihaz, kullanımdan sonra güvenli ve çocukların ulaşamayacakları bir yerde saklanmalıdır.
- Cihaz kazayla düşürülürse, fişi prizden çekin ve yetkili servise başvurun.
- Fişi prizden çekmek için kabloyu veya cihazı hızlı çekmeyin.
- Elektrik kablosunun keskin kenarlara temas etmediğinden emin olun.
- Elektrikli parçalar (düğme, fiş, elektronik parçalar vs.) suya temas ettirilmemelidir.
- Bakım veya temizlik yapmadan önce ve kullanımdan sonra fişi prizden çekin ve buhar ünitesinin soğumasını bekleyin.
- Fiş prize takılı iken cihazın yanından ayrılmayın. Kısa bir süreliğine bile ayrılmamız gerekirse, kapatın.
- Cihaz kapalı, basınç altında değilken ve soğukken güvenlik kapağını açın. Basınç deposu kapağını hafif gevşetin ve tamamen açmadan önce tüm buharın dışarı çıktığından emin olun.
- Basınç deposunu yeniden doldurmak için, katkı maddesiz, parfümsüz ve kimyasal maddesiz normal musluk suyu kullanın.
- Cihazı ters çevirmeyin ve düşürmeyin.
- Buharı insanlara, hayvanlara veya bitkilere doğru tutmayın.
- Buharı elektrikli parçalar içeren cihazlara veya genel olarak elektrikli cihazlara doğru tutmayın.
- Cihazın deliklerine herhangi bir cisim sokmayın ve herhangi bir delik tıkanmış ise cihazı kullanmayın.
- Cihazı ıslak elle veya çıplak ayakla kullanmayın.
- Cihazı yanıcı ve/veya patlayıcı dumanların olduğu ortamlarda kullanmayın.

Kullanım kılavuzunu güvenli bir yerde saklayın ve diğer kullanıcılara verin.

Ambalaj kutusundaki tüm poşetleri atın; çocuklar için tehlikeli bir oyuncak olabilirler.

**Not:** Ambalaj malzemelerinin geri kalanını ileride kullanmak için saklayın. (örn; ev taşıma, servis, tamir vs.).

## TALİMATLAR HAKKINDA

Bu talimatlar ürünü etkili bir şekilde kullanmanıza yetecek kadar kapsayıcıdır ancak, tüm detayları içermez. Daha fazla ürün bilgisi, kapakların ve aksesuarların değiştirilmesi veya bu kılavuzda açıklanmamış ya da kısmen açıklanmış sorunlar için en yakın yetkili servise başvurun.

## PARÇALARIN VE KONTROL DÜĞMELERİNİN LİSTESİ

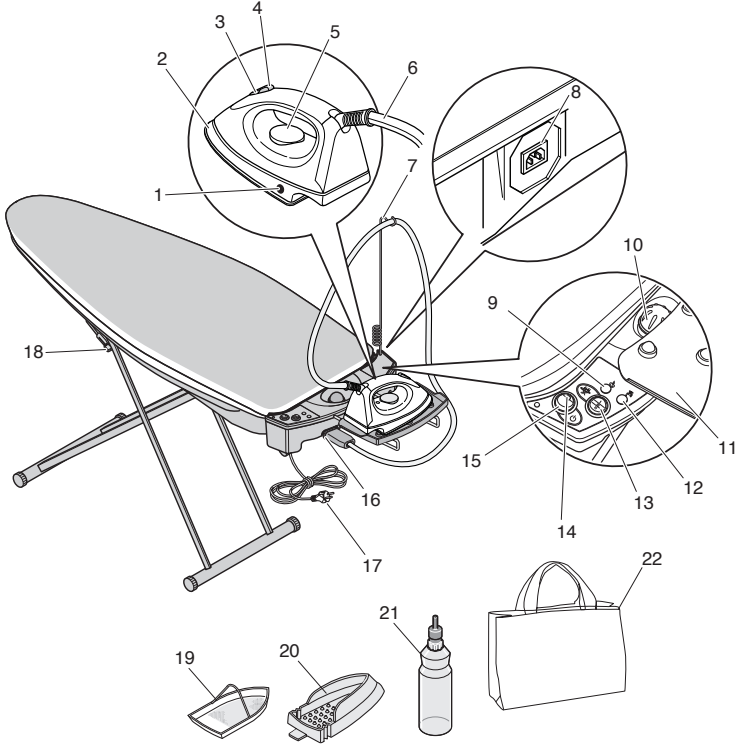

1. Sıcak ütü plakası gösterge lambası
2. Ütü tabanı
3. Ütü uyarı lambası
4. Buhar besleme düğmesi
5. Sıcaklık ayarlama termostatu
6. Ütü buhar/elektrik kablosu
7. Ütü kablosu desteği
8. Ayrılabilir kablo için güç besleme prizi
9. Buhar hazır uyarı lambası
10. Emniyet valfi takılmış kazan kapağı
11. Ütü altlığı
12. Su az uyarı lambası
13. Seçme düğmesi
14. Güç gösterge lambası
15. Güç AÇMA-KAPAMA düğmesi
16. Ütü buhar soketi
17. Elektrik besleme kablosu
18. Ütü masası yüksekliği ayarlama kolu
19. Teflon taban (opsiyonel)
20. Sıcak ütü güvenlik tabanı
21. Doldurma şişesi
22. Aksesuar Çantası

# KULLANIM TALİMATLARI - SB 2040

## 1. Yerleştirme

Ütü masasını ayarlarken aşağıdakileri not edin:

- Ütü masasını düz, kuru bir yüzeye ve topraklanmış bir prizine yakınına yerleştirin.
- Ütü masasını, kimsenin çarparak yaralanmayacağı güvenli bir yere yerleştirin.
- Asla cihazı sıcak yüzeylere ve sıcak yüzeylerin veya ateşin yakınına yerleştirmeyin.
- Cihazı sadece kuru ortamlarda kullanın.
- Yanmayı önlemek için cihazı çocuklardan uzak tutun.
- Sadece sayfa 2'de verilen tavsiyelere uygun uzatma kabloları kullanın; kablunun ayak altında olmamasına dikkat edin.

Ütü masasını aşağıdaki gibi yerleştirin:

- Ütü masasını yere dik yerleştirin (buhar jeneratörü aşağıda olacak şekilde).
- Ütü masasının ucunu bir elinizle tutun.
- Diğer elinizle ütü masası ayaklarının üst kısmından tutun.
- Yükseklik ayarlama kolu yerine kilitleninceye kadar (2) ütü masasını açın (1).
- Ütü masasını yatay konuma yerleştirin (3).

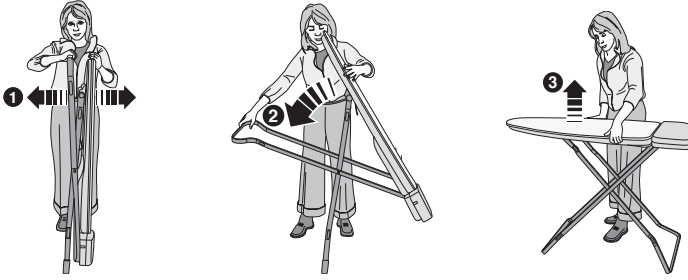

**Not:** Ütü masasını açıp kapatırken ayaklarının düz zeminlerde kaymadığından emin olun.

Ütü altlığını takmak için aşağıdaki adımları izleyin:

- Metal çerçeveyi ütü masasının arkasından çıkarın.
- Altlığı, arka tarafındaki kılavuzları izleyerek metal çerçeveye oturtun.
- Metal çerçevenin altlığın kılavuzlarına iyice sabitlendiğinden emin olmak için sert bir şekilde bastırın.

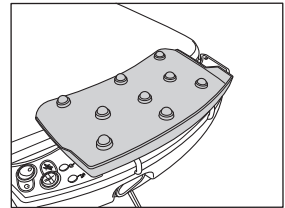
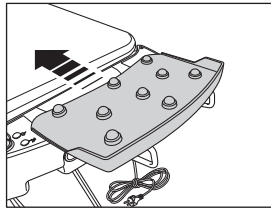
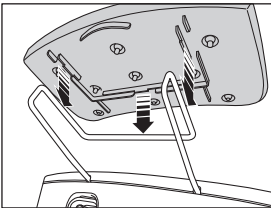
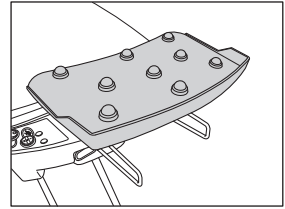
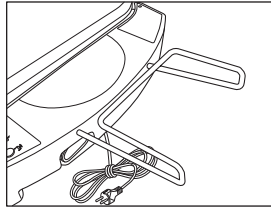
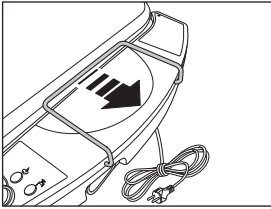

## KULLANIM TALİMATLARI - SB 2040

- Ütü kablosu desteğini, buhar jeneratörünün her iki tarafındaki küçük deliklerden birisine yerleştirin ve buhar/güç kablosunu asın. Ütü kablosu desteği, kablunun istenmedik hareketiyle ütülen giysinin çekilmesini ve buhar/güç kablosunun “aşınmasını” önler.

Kablo desteğinin sol veya sağ elle kullanım için yerleştirilebilmesi için buhar jeneratörünün her bir tarafında iki delik bulunur.

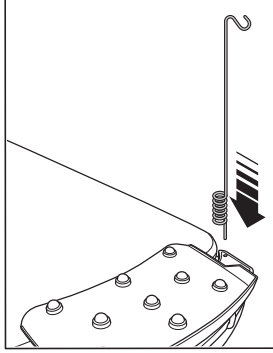

### **2. Çalıştırmadan önce**

Elektrik akımının yanlış kullanılmasının ölümcül sonuçlarının olduğunu asla unutmayın. Sayfa 82-83 'teki uyarıları dikkatlice okumanızı ve aşağıdaki güvenlik önlemlerine uymanızı tavsiye ederiz:

- Kullanım sırasında ütü tabanına dokunmayın.
- Kazana su doldurmadan önce, daima cihazı kapatın ve fişini prizden çekin.
- Ütünün tabanı asla elektrik besleme kablosuna veya buhar/güç kablosuna temas etmemelidir.
- Buharı insanlara veya hayvanlara doğru tutmayın.
- Buhar jeneratörü basınç altında olduğu sürece emniyet kapağı asla açılmamalıdır.
- Cihazı sadece elektrik besleme fişi prizden çıkarıldıktan ve tamamen soğuduktan sonra temizleyin.

## KULLANIM TALİMATLARI - SB 2040

### 3. SB 2040'in hazırlanması

- Ütüyü koruma kılıfından çıkarın.
- Ütünün kablosunu ütü masasının buhar soketine takın.
- Ütüyü (tabanı aşağı gelecek şekilde) altlığının üzerine yerleştirin.

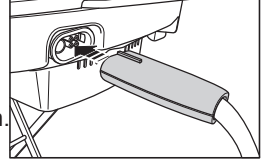

### 4. Su haznesine su doldurulması

- Fişin prizden çekildiğinden emin olun.
- Kazanın kapağına erişmek için ütü altlığını yana doğru kaydırın.
- Buhar olmadığından emin olarak kazan kapağını dikkatlice gevşetin ve çıkarın.
- Şişeyi musluk suyu ile doldurun (işlenmemiş).
- Şişeyi buhar jeneratörünün doldurma deliğine yerleştirin ve suyu dökün.
- Emniyet kapağını fazla zorlamadan dikkatlice sıkın (çok fazla sıkmak gereksizdir ve çantanın aşınmasına neden olabilir).
- Ütü altlığını kapatın. Sadece ütü altlığı kapalı konumda iken ütü yapın.

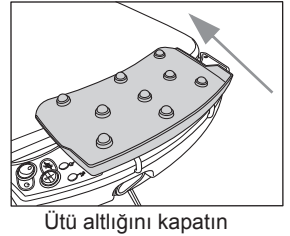
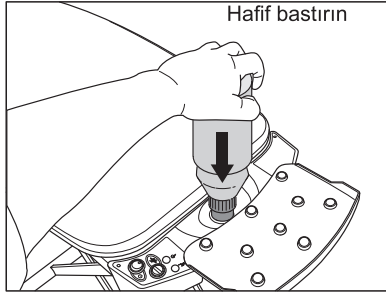

**Önemli :** Buhar jeneratörünün maksimum kapasitesi 1 litredir. Daima depoda su kaldığını unutmayın. Su döküldüğünde, buhar jeneratörünün doldurma deliğindeki hava kabarcıkları dolumu engelleyebilir. Bu yüzden, dolum sırasında şişeyi hafif yana doğru sallamanızı tavsiye ederiz. Asla buhar jeneratörünü doğrudan musluktan doldurmeyin: dökülen su kısa devreye yol açabilir.

#### Su ile ilgili bilgi

Bu ütü **işlenmemiş musluk suyu** ile çalışır. Aşındırıcı olabileceğinden kireçsizleştirilmiş su veya kurutma makinelerinin suyu uygun değildir. **Asla filtre kartuşlarıyla işlenmiş suları kullanmayın;** kalıntılar (örn, aktif karbon partikülleri) cihazın mekanik parçalarını tıkayabilir. Asla su parfümleri, kola veya diğer katkı maddeleri katmayın. Katkı maddeli su buhar jeneratörüne zarar vererek temizlik ve bakım masrafları oluşturabilir. Sert su ve sıkça kullanım buhar jeneratörünüzde kireçlenmeye yol açabilir. Kireçlenmeyi yavaşlatmak istiyorsanız, buhar jeneratörünüzü düzenli olarak yıkamanızı tavsiye ederiz (bkz. sayfa 92, bakım).

Ütü sistemi ile birlikte bir buhar üretme ünitesi ve birkaç avantaj sunan profesyonel tabanlı bir buharlı ütü verilmiştir.

- "Normal" ütüden farklı olarak, profesyonel tabanlı ütü sadece uç kısmından buhar verir. Verilen yüksek miktarda konsantre buhar birkaç kumaş katına kolayca nüfuz ederek her bir katı nemlendirir.



## KULLANIM TALİMATLARI - SB 2040

- Ütü tabanının arka tarafı, örtüyü hemen kurutur.

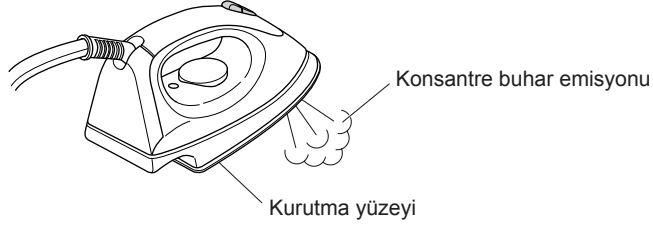

Buhar ve kurutma yüzeyi kombinasyonu sayesinde ütüleme süresi oldukça kısadır.

### **5. SB 2040'in çalıştırılması:**

- Fişi prize takın.
- Ütüyü altlığının üzerine yerleştirin.
- Açma/kapama düğmesini kullanarak cihazı açın. Ütünün kontrol uyarı lambası yanacak ve yanık kalacaktır. Ütünün tabanı gerekli sıcaklığa ulaşır ulaşmaz bu lamba söner. Ütünün ısınma süresi yaklaşık 3-5 dakikadır. Açma/kapama düğmesi de ütü masasını ve buhar jeneratörünü çalıştırır. Bir entegre termostat sürekli ütü masasının sıcaklığını kontrol eder. Isınma aşamasında cihazdan ses gelebilir. Bu normal bir durumdur ve endişe edilmesi gerekmez.
- "Buhar hazır" uyarı lambası yanar yanmaz gerekli basınca ulaşılmıştır ve buhar jeneratörü kullanıma hazırdır. Buhar jeneratörünün ısınma süresi yaklaşık 10 dakikadır ve ılık musluk suyu kullanılarak bu süre kısaltılabilir.

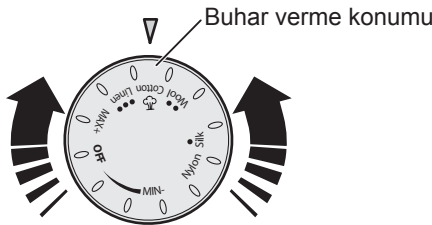
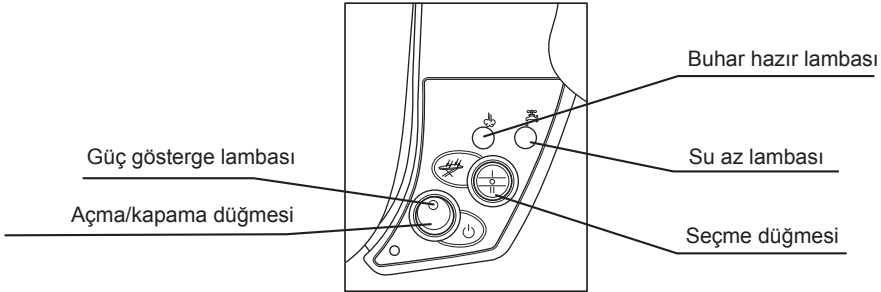

## KULLANIM TALİMATLARI - SB 2040

- Bütüleme yapmak için ütü üzerindeki buhar düğmesine (4) basın.

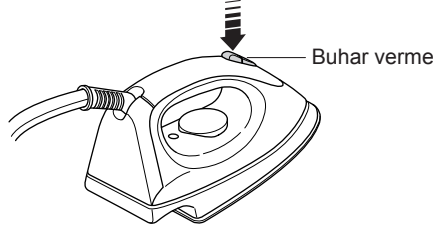

**Uyarı:** Çıkan buhar çok sıcaktır. Yanma tehlikesi!

**Not:** İlk kez kullanıldığı zaman cihazdan duman çıkabilir. Bu teknik bir durumdur ve kısa bir süre sonra kesilecektir.

### Not:

- Cihazı açıktan veya uzun süreli beklemeden sonra, ilk önce buharı havaya veya bir bez parçasına doğru püskürtün (ütülenmeyecek giysiye doğru püskürtmeyin); böylece ütüde kalmış olan yoğunlaşmış su giysiyi kirletmeden dışarı atılacaktır.
- Buhar ilk püskürtüldükten sonra basınç hızla düşer. Bu bir arıza değildir. Dolum sırasında kazana giren havanın dışarı çıkmasından kaynaklanır.

### Sıcaklığın ayarlanması

Buharlı ütüleme yapmak için, daima ütü sıcaklık kontrol düğmesini (5) buhar konumuna ayarlayın; aksi takdirde, sıcaklık çok düşük olur, buhar yoğunlaşır ve ütünün tabanından su damlayabilir. Buhar konumu seçme düğmesi üzerindeki “●●” ve “●●●” arasındadır. Bu aralık içinde bütün giysileri buharlı ütülemek mümkündür.

**Not:** Giysi etiketleri üzerindeki ütüleme sembolleri sadece kuru ütülemeyi belirtir ve buharlı ütüleme yaparken göz önünde bulundurulmamalıdır. Çok hassas kumaşlar durumunda, giysinin gizli bir parçasını ütü yapmayı denemenizi veya bu mümkün değilse, giysinin üzerine bir parça bez koyarak ütü yapmanızı tavsiye ederiz.

### Buharlı ütüleme

- Yeşil buhar hazır gösterge lambası yanar yanmaz ve ütüdeki ısınma lambası söner sönmez ütü kullanıma hazırdır.
- Ütü üzerindeki “buhar” düğmesine basın.

**Uyarı:** Çıkan buhar çok sıcaktır.

### Buharın kesilmesi

Buharı kesmek için ütü üzerindeki “buhar” düğmesine basın. Ütü yapmadığınızda ütüyü altlığının (tabanı aşağı bakacak şekilde) üzerine yerleştirin.

### Buharlı ütülemeden sonra

- Cihazı kapatın (açma/kapama düğmesi).
- Fişi prizden çekin.
- Cihazın tamamen soğumasını bekleyin.
- Ütü kablosu desteğini çıkarın.

**Önemli :** Sadece tamamen soğuduktan sonra cihazı saklayın.

## KULLANIM TALİMATLARI - SB 2040

### Kuru ütüleme

İlk önce en düşük sıcaklık gerektiren giysileri ütülenizi tavsiye ederiz.

#### Cihazın hazırlanması:

- Ütüyü atlığının üzerine yerleştirin.
- Buhar kontrol düğmesini gerekli konuma ayarlayın, örneğin:
  - = sentetik kumaşlar (minimum sıcaklık)
  - = ipek/yünlü (normal sıcaklık)
  - = pamuk/keten (maksimum sıcaklık)
- Fişi prize takın.
- Cihazı açın (güç düğmesi) (ütünün turuncu gösterge lambası yanar ve yanık kalır). Aynı anda, ütü üzerindeki turuncu ısınma lambası da yanar. Ütünün tabanı gerekli sıcaklığa ulaşır ulaşmaz ısınma lambası söner. Ütü 3-5 dakika sonra gerekli sıcaklığa ulaşır.
- Kuru ütüleme yapmak için buhar düğmesine basmayın.

#### Kuru ütülermeden sonra

- Cihazı kapatın (açma/kapama düğmesi) (ütünün turuncu gösterge lambası söner).
- Fişi prizden çekin. Cihazın tamamen soğumasını bekleyin.

## 6. Vakumlama Fonksiyonu Ve Entegre Ütü Masasının Isıtılması

Vakumlama, ütülerme işleminden sonra kullanılmayan fazla buharı emer. Vakumlama, ütülerme yüzeyindeki giysiyi tutmaya ve kurumasına yardımcı olur. Havalandırılmadan gardiroba konulmaya hazır temiz ve kuru elbiseler elde edilir. Isınan ütülerme yüzeyi kuru kalır ve buharı sıcak tutarak örtüden ve ütü tahtasından yoğunlaşmadan geçmesini sağlar.

#### Tavsiye:

- Vakumlama fonksiyonu ile, hafif kumaşlar (ipek vs.) ütü masasında tutularak kaymaları önlenir.
- Vakumlama fonksiyonu giysiyi soğutur.

#### Dopo aver stirato

- Lasciare l'asse acceso per 10 minuti per asciugare eventuali condense.

#### SB 2040 - Vakumlama (RA)

Bu modelin Üfleme fonksiyonu bulunmaz.

- Vakumlama fonksiyonu için seçme düğmesini "I" konumuna ayarlayın ve vakumlama fonksiyonu, ütünün buhar düğmesine her basıldığında çalışır.
- Düğme "I" konumunda iken vakumlama fonksiyonu sürekli çalışacaktır.
- Düğme "0" konumunda iken, vakumlama fonksiyonu kapanır.

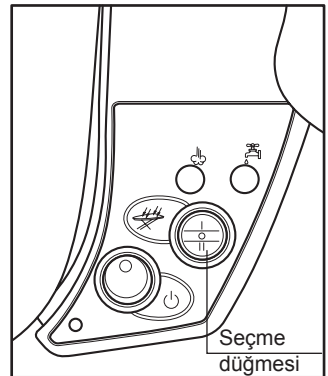

## KULLANIM TALİMATLARI - SB 2040

### 7. Üfleme fonksiyonu

Üfleme, hava yastığına aşağı basınç uygulanmadan ütüleme yapmanızı sağlar. Hassas maddelerin veya zor alanların (pantolon katları, cepler, dikişler, ulaşılması zor alanlar) çok daha kolay ütülenmesini sağlar ve dikiş ezilmesinin sebep olabileceği “kırışıklık” önler.

#### **SB 2040– Vakumlama ve Üfleme (RAS)**

**Bu modelin Üfleme fonksiyonu bulunur.**

- Vakumlama fonksiyonu için seçme düğmesini “I” konumuna ayarlayın ve vakumlama fonksiyonu, ütünün buhar düğmesine her basıldığında çalışır.
- Üfleme fonksiyonu için seçme düğmesini “II” konumuna ayarlayın ve Üfleme fonksiyonu, ütünün buhar düğmesine her basıldığında çalışır.
- Düğme “0” konumunda iken, vakumlama ve Üfleme fonksiyonları kapanır.

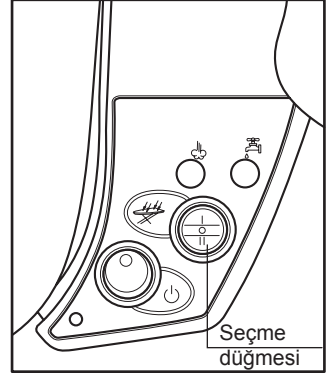

#### **Ütülemeden sonra**

- Ötünün kuruması için ütü masasını 10 dakika kadar açık tutun ve ütü tahtası üzerinde yoğuşan suyu temizleyin.
- Açma/kapama düğmesini kullanarak ütü masasını kapatın.
- Fişi prizden çekin.
- **Cihazın tamamen soğumasını bekleyin.**
- Ütü kablosu desteğini çıkarın.
- Ütüyü altlığının üzerine yerleştirin.
- Ütüyü ütü masasından ayırın ve buhar fişini soketten çıkarın.
- Elektrik besleme kablosunu, ütü masasının altındaki kablo sarma kancalarına sarın.
- Kaymasını önlemek için ütü masası ayağını ayağınızla tutun.
- Yükseklik ayar kolunu kullanarak ütü masasını toplayın.

**Not:** Elektrik kablosunu dolamayın.

- Toplanmış ütü masasını, buhar jeneratörü yere gelecek şekilde dik konumda saklayın.
- Daima ütü masasının kaymadığından ve eğilmediğinden emin olun. Cihazı kuru bir yerde ve çocuklardan uzakta saklayın.

## BAKIM SB 2040

### Kazanın temizlenmesi (her 6 ayda tavsiye edilir)

- Daima fişi prizden çekin ve cihazın tamamen soğuduğundan ve kazanda su olmadığından emin olun.
- Ütüyü buhar beslemesinden ayırın.
- Emniyet kapağını yavaşça gevşetin ve çıkarın.
- Ütü masasını (1) yatırın ve kazan ünitesini çıkarın. Kazanın düşmediğinden emin olarak dikkatlice alt vidalardan başlamanızı tavsiye ederiz.
- Şişeyi kullanarak kazana 0,8 litre su doldurun. Kapağı kapatarak sert bir şekilde sallayın, daha sonra kapağı açın ve suyu lavaboya boşaltın.
- İşlemi iki veya üç defa tekrarlayın.
- Kazan ünitesini ütü masasına taktıktan sonra masanın düzgün bağlandığından emin olun.

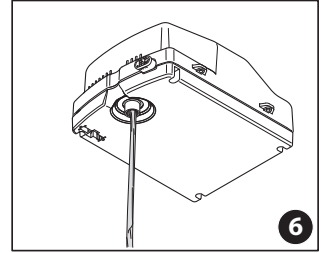
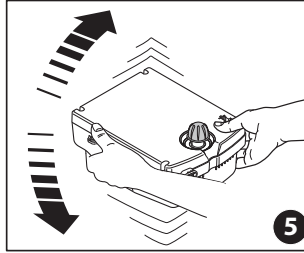
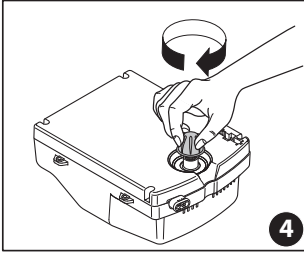
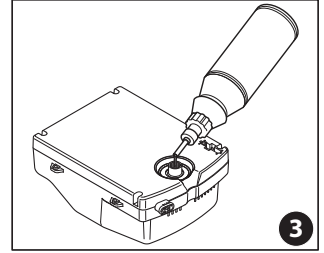
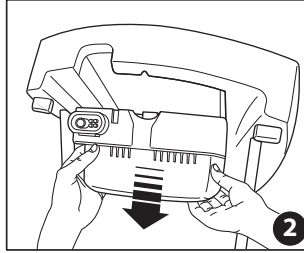
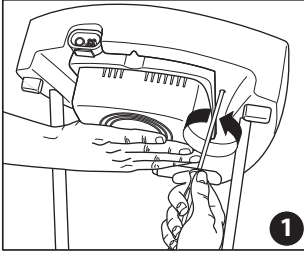

**Not:** Kazan hasar gördüğünde veya arızalandığında, yukarıda açıklandığı gibi çıkarın ve yetkili servise getirin ya da gönderin.

**Önemli :** Asla jeneratöre deterjan veya kireç temizleme maddeleri koymayın. Buhar jeneratörü basınç altında iken asla bakım yapmayın. Yalnızca cihaz tamamen soğuduktan sonra bakım yapın.

## SB 2040'ın Örtüsünün Deęiřtirilmesi

Sürekli kullanım ile birlikte, bir büzme ipi takılmıř örtü aşırır ve düzenli olarak deęiřtirilmesi gerekir. **Güvenlik nedenlerinden dolayı (ısınmıř ütü masası yüzeyi) ve ürünün mükemmel çalışması için sadece Euroşex ütü masası örtülerini kullanın.**

Metalize ısı yansıtılmalđ örtüler ve kalın astarlı örtüler bu ürün için uygun deęildir ve vakumlama motorunun aşırır ısınmasına neden olabilir.

### Uyarı:

Arıza veya düşme sonucu hasar durumunda hemen fiři prizden çekin. Tamirler yetkili servis merkezinde yapılmalıdır. Yetkisiz kişiler tarafından yapılan tamirler kullanıcılar için ciddi tehlikeler oluşturabilir. Yetkisiz kişiler tarafından yapılan tamirlerden dolayı meydana gelebilecek hasarlar için sorumluluk kabul edilmez. Bu tip durumlarda garanti hakkı geçersiz olur.

## ESKİ CİHAZINIZIN ELDEN ÇIKARILMASI



1. Ürün üzerindeki bu çarpı işareti, ürünün 2002/96/EC Avrupa Direktifi kapsamında olduęu anlamına gelir.
2. Tüm elektrikli ve elektronik ürünler normal evsel atıklardan ayrı olarak, hükümet veya yerel birimler tarafından belirlenmiř özel toplama alanları vasıtasıyla atılmalıdır.
3. Eski cihazların uygun şekilde elden çıkarılması çevreye ve insan saęlığına olabilecek olumsuz sonuçları önlemeye yardımcı olacaktır.
4. Eski cihazlarınızın elden çıkarılması ile ilgili daha fazla bilgi için belediyeye, atık toplama merkezine veya ürünü satın aldıęınız maęazaya bařvurun.

[www.singer.com](http://www.singer.com)

SINGER, SINGER HOME ESSENTIALS ve Cameo "S" Design, Singer Company Limited S.à r.l. veya Baęlı Şirketleri'nin münhasır ticarî markalarıdır. Singer Company Limited S.à r.l. veya Baęlı Şirketleri. Tüm hakları saklıdır.

## TEKNİK ÖZELLİKLER

SB2040 Teknik Özellikleri	
Ütünün Gücü	850 W
Kazan Gücü	1200 W
Masa Motor Gücü	250 W
Toplam Güç	2300 W
Nominal Voltaj	220-240 V
Nominal Frekans	50/60 Hz
Basınç	Max. 3,6 bar
Su Kapasitesi	0,8 Lt
Ağırlık	14,600 kg.
Boyutları (cm)	117x50x14

Malın ayıplı olduğunun anlaşılması durumunda tüketici, 6502 sayılı Tüketicinin korunması Hakkında Kanununun 11 maddesinde yer alan;  
a-) Sözleşmeden dönme, b-) Satış bedelinden indirim isteme, c-) Ücretsiz onarılmasını isteme, ç-) Satılanın ayıpsız bir misli ile değiştirilmesini isteme, haklarından birini kullanabilir.

Tüketici şikayet ve itirazlarını; yerleşim yerinin bulunduğu veya tüketici işleminin yapıldığı yerdeki Tüketici Hakem Heyetine veya Tüketici Mahkemesine başvurabilir.

### **Taşıma ve Nakliye Sırasında Dikkat Edilecek Hususlar:**

Taşıma ve nakliye işlemini orjinal ambalajı ile yapınız. İndirme, bindirme ve taşıma sırasında ürüne maksimum dikkat gösterilmelidir. Taşıma ve nakliye sırasında ambalajın tamamen kapalı olduğundan emin olun. Ambalaja ve pakete zarar verebilecek nem, su, darbe vs. etkenlere karşı koruyunuz. Ürünün kullanım sırasında kırılmamasına, deforme olmamasına, zarar görmemesine, taşıma sırasında hasar ve arıza oluşmamasına, vurma, çarpma, düşürme vb. dış etkenler ile zarar görmemesine dikkat ediniz.

No	İl / İlçe	Unvan	Adres	Alan Kodu	Telefon
1	Adana/Ceyhan	Bilir Makina-Ümit Yaşar Bilir	B. Kırım Mah. Yaltır Cad. No: 66/A	322	613 98 16
2	Adana/Seyhan	Çelik Ticaret-Tunç Çelik	Sümer Mah. Baraj Cad. No: 55/A	322	453 68 02
3	Adana/Seyhan	Atılanlar Konf. D. T. M. Paz. San. Tic. Ltd. Şti.	Kocavezir Mah. 31. Sok. No: 45/A	322	359 58 38
4	Adana/Seyhan	Öztaşlar Konf. Mak. Teks. San. Tic. Ltd. Şti.	Kocavezir Mah. Obalar Cad. No: 46/B 1060	322 322	359 93 00 351 64 25
5	Adıyaman	Emre Makina-Sinan Demir	H. Ömer Mah. Yahya Kemal Cad No: 11	416	216 44 11
6	Afyonkarahisar	Veil Karatepe	Fakıpaşa Mah. Belediye Çarşısı 2. Kat No: C/44	272	213 36 14
7	Ağrı	Çilingir Murat-Murat Yüz	Yavuz Mah. Nevzat Güngör Cad. No: 27/A	472	216 42 88
8	Aksaray	Sinan Eroğlu	1 No.lu Hükümet Cad. No: 37	382	213 49 93
9	Amasya	Hakan Yorulmaz	Kocacık Çarşısı Bütüner Pasajı No: 23	358	218 56 67
10	Amasya/Merzifon	Hüseyin Sayın	Cami Cedit Mah. Hacirahat Cad. No: 24/A	358	513 47 57
11	Ankara/Altındağ	Gülbay Makina-Yüksel Gülbay	Hükümet Cad. OğulTürk İşhanı No: 5/20	312	311 34 14
12	Ankara/Altındağ	Ercüment Recep Özenç Özdemir Makina	Anafartalar Cad. No: 48/A	312 312	324 30 06 324 55 19
13	Ankara/Çankaya	Hayri Öztürk	İlkadım Mah. Dikmen Cad. No: 139/B	312	478 50 96
14	Ankara/Çankaya	Rahmi Delice	Esat Cad. No: 60/B	312	418 26 69
15	Ankara/Çankaya	Astaş End. Teks. Mak. İth. İhr. San. Tic. Ltd. Şti.	Necatibey Cad. Lale Sok. No: 9/21	312 312	229 55 84 231 60 19
16	Ankara/Keçiören	Şeker Ticaret-Mustafa Şeker	Kızlar Pınarı Cad. No: 193/A	312	380 23 56
17	Ankara/Kızılcahamam	Emin Elektronik M. Emin Ceylan	Karşıyaka Mah. Mezarlık Cad. No: 2	312	736 12 06
18	Ankara/Sincan	Varol Ticaret-Erdal Varol	Atatürk Mah. Melek Sok. No: 18/26	312	269 12 39
19	Ankara/Yenimahalle	Mehmet Fatih Aslantaş	İlkyerleşim Mah. 361. Sok. Güldem Sit. No: 5/1-C	312	385 19 37
20	Antalya/Alanya	Serdengeçti Elek. İbrahim Serdengeçti	Kadıpaşa Mah. Bostancı Pınar Cad. Jülide Akça Okulu Karşısı No: 10	242	511 59 99
21	Antalya/Manavgat	Oğuzhan Kocabaş	Aşağı Hisar Mah. 4605 Sok. No: 9	242	746 14 43
22	Antalya/Muratpaşa	Karagöz Makina Mehmet Karagöz	Altındağ Mah. 147. Sok. 15. Ceylan Apt. 6/A (Eski Onay Hamamı Karşısı)	242	243 49 24
23	Antalya/Muratpaşa	Akyüz Makina Tic. Ltd. Şti.	Sanayi Mah. Abdi İpekçi Cad. No: 54/C	242	345 38 77
24	Antalya/Serik	Şevket Em	Merkez Mah. Tuncer Paşa Cad. No: 3	242	722 05 77
25	Artvin	Hanımeli Çeyiz ve Dikim Filiz Keskin	Çarşı Mah. Halkevi Cad. No: 10/E	466	212 83 50
26	Aydın	Lider Soğutma-Hasan Esmer	Cuma Mah. 216. Sok. No: 1/B	-	537 951 35 34
27	Aydın/Nazilli	Mehmet Battal	Turan Mah. Atatürk Bul. No: 58/C	256	315 01 03
28	Aydın/Söke	Adnan Çam	Koyuncuoğlu Cad. Koyuncuoğlu Pasajı No: 52 Efes Sineması Karşısı	256	518 77 55
29	Balıkesir	Balkın Makina-Metin Balkın	Dumlupınar Mah. Kefen Avdan Sok. No: 15/C	266	243 49 31
30	Balıkesir/Bigadiç	Hülya Polatkan	Cami Mah. Belediye Cad. No: 18	-	546 614 46 92
31	Balıkesir/Dursunbey	Güneş Ticaret-Arif Güneş	Adnan Menderes Bulvarı No: 17	266	662 13 68
32	Bartın	Arifoğlu Mob. Tic. San. Ltd. Şti.	Kırtepe Mah. Hamam Sok. No: 3-8	378	227 31 50
33	Batman	Avni Altun-Avni Ticaret	Çarşı Mah. Bankalar Cad. No: 100	488	212 69 25
34	Bilecik	Osman Ada	İsmetpaşa Mah. İbrahim Bey Cad. No: 6	228	212 58 89



No	İl / İlçe	Unvan	Adres	Alan Kodu	Telefon
35	Bingöl	Furkan Makina Selman Cansızoğlu	Yenişehir Mah. Yeşim Sok. No: 16	426	215 01 12
36	Bolu	Hüseyin Oktay Demir Demir Makina	Tabaklar Mah. İzzet Baysal Cad. Bolubeyi Çarşısı No: 46/A	374 374	217 56 95 215 18 00
37	Burdur	Ekiciler Day. Tük. Mal. San. Tic. Ltd. Şti.	Eski Demirciler Cad. No: 7	248	233 47 34
38	Burdur	Polat Ticaret-Hülya Polat	Burç Mah. Namık Kemal Cad. No: 14	248	233 60 97
39	Bursa/İnegöl	Akın Işık	Sinan Bey Mah. Sinan Bey Cad. No: 11/C	224	711 36 76
40	Bursa/M.Kemalpaşa	Dönmez Ticaret (Ahmet Dönmez)	Şeyh Müftü Mah. Cami Sok. Dönmez Pasajı	224 224	613 22 08 613 99 72
41	Bursa/Osmangazi	Sadullah Meriç	Fevzi Çakmak Cad. Hamurcu İş Hanı Kat: 1 No: 17	224	224 31 31
42	Bursa/Osmangazi	İlhan Oral Teks. Konf. Mak. Tic. Ltd. Şti.	Şehreküstü Mah. Ahmet Tanpınar Cad. No: 13/6	224	221 72 49
43	Bursa/Osmangazi	Galeri Tümen-Ömer Tırpan	Fevzi Çakmak Cad. Nane Sok. Kısım İşhanı No: 3	224 224	220 48 05 220 40 18
44	Bursa/Yenişehir	Kader Al Güntekin	Ulucami Mah. Çatalçeşme Sok. No: 31	224	772 42 62
45	Çanakkale	Hanife Yapın	Kemalpaşa Mah. Tekke Sok. No: 17/B	286	212 07 80
46	Çanakkale/Ayvacak	Engin Özerden Özerden Mobilya	Ümmühan Mah. Gölçük Sok. No: 14	286	712 10 68
47	Çankırı	Rıza Öktem	Mimar Sinan Mah. Necati Asım Uslu Cad. No: 33/B	376	212 77 23
48	Çorum	Demir Makina-Murat Demir	Çepni Mah. Haritacı Osmanbey Sok. No: 10/B	364	224 28 00
49	Denizli	Damla Day. Tük. Mal. Paz. San. ve Tic. Ltd. Şti.	Kayalık Cad. Uluçarşı No: 21	258	261 38 03
50	Denizli	Sağlam İş-Ramazan Karakaş	Saraylar Mah. 512. Sok. No: 14/2	258	262 20 49
51	Denizli/Çivril	Osman Cengiz	Halkbank Karşısı 106. Sok. No: 22/A	258	713 46 36
52	Denizli/Tavas	Hamza Tenikeci-Klas Makina	Yeni Mah. Çarşı Cad. No: 18	-	532 314 05 65
53	Diyarbakır/Bağlar	Fahri Araz	Emek Cad. No: 110 Cezaevi	412	236 95 62
54	Diyarbakır/Suriçi	Şenses Ticaret-Zeki Şenses	Melik Ahmet Cad. No: 14	412	229 23 98
55	Düzce	Zeliha Özkurt	Şerefıye Mah. Şehit Ruhsar Cad. No: 10/B	380	514 97 34
56	Edirne	Can Makina (Zeki Kaynarca)	Mithatpaşa Mah. Arıpaşa Cad. No: 9/A	284	225 13 28
57	Edirne/Uzunköprü	Can Makina (Can Kaynarca)	Muradiye Mah. Yusuf Sok. Akyuva Psj. No: 3	284	513 70 71
58	Elazığ	Evge Ticaret-Mehmet Güler	İzzet Paşa Mah. Şehit Yüzbaşı Tahir Cad. No: 12	424	218 12 04
59	Erzincan	Levent Tic. (Levent Kaya)	Ordu Cad. Uzun Çarşı Zemin Kat. No: 20	446	223 84 87
60	Erzincan	Mustafa Süme-Aknakış Makina	Hükümet Cad. Gemi İş Merkezi No: 70	446	214 29 57
61	Erzurum/Yakutiye	Teyfik Burak Bıçakçioğlu	Taşmağazalar Arkası Cedit Cad. No: 34	442	213 00 50
62	Erzurum/Yakutiye	Ünlü Makina Oğuzhan Kısaoğlu	Kaledibi Belediye Mağazaları No: 48	442	213 62 10
63	Eskişehir/Odunpazarı	Kartaler Ticaret-Azime Kartaler	Hamamyolu Cad. Kireççiler Sok. No: 8/A	222	231 48 35
64	Gaziantep/Nizip	Çapan Teknik-Murtaza Çapan	Cumhuriyet Mah. Mermer Sok. No: 33/A	342	518 37 96
65	Gaziantep/Şahinbey	Metinel Ticaret Metin Demirel	Hürriyet Cad. No: 29/5	342	231 08 65
66	Gaziantep/Şehitkamil	Kalkan Makina İbrahim Kalkan	Yeşilova Mah. Girne Cad. No: 49/A	342	324 43 92
67	Giresun	Ferhat Ayar	Gazi Cad. Çinili Çarşı No: 151/09	454	212 41 63
68	Hakkari	Feyzullah Tekçe	Kayacan Cad. Tekçe Apt. Kat.1 No: 2	438	211 58 59

No	İl / İlçe	Unvan	Adres	Alan Kodu	Telefon
69	Hatay	Orhan Ezgi	Ulucamii Mah. Bekir Sıtkı Kunt Cad. No: 56	326	216 15 91
70	Hatay / İskenderun	Hocam Halı Mobilya-Jale Sarı	Raifpaşa Cad. 105. Sok. No: 41	326	614 50 59
71	Hatay / İskenderun	Şerafettin Yetkin	Çay Raifpaşa No: 88/A	326	614 32 96
72	Hatay / Kırıkhan	Necatî Ezgi-Seren Makina	Barbaros Mah. Boztepe Cad. No: 17/B	326	344 32 49
73	Isparta	Bilgili Ev Alet. ve Tekst. San. Tic. Ltd. Şti.	Yayla Mah. 1602 Sok. No: 46 Fatih Çarşısı	246 246	232 30 75 218 11 65
74	İst. / Bahçelievler	Hisar Ev Aletleri Tic. San. Ltd. Şti.	Çamlık Cad. Bankacılar Sok. No: 15 Dükkan 3	212 212 212	642 73 66 575 38 45 554 71 86
75	İst. / Bahçelievler	Öykü Ticaret-Deniz Lüle	Fetih Cad. 4. Sok. No: 10 Şirinevler	212	552 44 92
76	İst. / Bakırköy	Hakan Batur	İstanbul Cad. Güven Pasajı No: 41/34	212 212	571 39 96 543 52 72
77	İst. / Esenler	Fazlı Beysülen	Menderes Mah. 378. Sok. No: 3	212 212	568 90 35 568 04 53
78	İst. / Fatih	İrfanoğulları Mak. San. ve Tic. Ltd. Şti. 2	Hacı Kadın Mah. İmç. Blokları 2. Blok No: 2345 Unkapanı	212 212	526 28 58 526 28 59
79	İst. / Gaziosmanpaşa	Süleyman Sancaklı	Sultançiftliği Mah. 20. Sok. No: 8/A	212	476 76 15
80	İst. / Gaziosmanpaşa	Mitos Makina Necati Kıyauman	Hürriyet Mah. 283. Sok. No: 5/A	212	537 50 35
81	İst. / Kadıköy	Öz Makina-Binnaz Yalçinkaya	Kaptan Arif Sok. No: 61 D: 1/A Kazasker	216	363 50 65
82	İst. / Kağıthane	Yaylı Makina-İmdat Yaylı	Sanayi Mah. Sultan Selim Cad. Gökyüzü Sok. No: 8 4. Levent	212 212	268 18 36 324 71 53
83	İst. / Küçükçekmece	İrfanoğulları Mak. San. ve Tic. Ltd. Şti.	Halkalı Cad. Kartaltepe Mah. No: 44 Sefaköy	212 212	592 13 48 580 24 39
84	İst. / Maltepe	Akçay Makina Nizamettin Akçay	Bağlarbaşı Mah. Bağdat Cad. No: 146/08	216 216	399 44 67 441 88 55
85	İst. / Pendik	Hak-İşık Day. Tük. Mal. San. Tic. Ltd. Şti.	Yeni Mah. Plevne Cad. T. Blok D.1	216	491 02 72
86	İst. / Şişli	Güven Ticaret-Şefika Şanlıer	Cumhuriyet Mah. Halaskargazi Cad. Asmakat No: 65 Pangaltı	212	259 37 20
87	İst. / Ümraniye	Hak-İşık Day. Tük. Mal. San. Tic. Ltd. Şti. 2	Sütçü Cad. No: 37	216	328 69 61
88	İst. / Ümraniye	Özdemir Makina Tuncay Özdemir	Necip Fazıl Mah. Alemdağ Cad. Sultan Veled Sok. No: 3/B	216	499 00 77
89	İst. / Ümraniye	Sandom Makina-Dursun Uzun	İstiklal Mah. Zafer Sok. No: 19/B	216	316 09 04
90	İst. / Üsküdar	Hasan Mustafa Toprak Toprak Ticaret	Eskitoptaşı Cad. No: 129-2	216 216	310 37 67 553 32 66
91	İzmir / Bergama	Öney Ticaret-Necatî Öney	Barbaros Mah. Kasapoğlu Cad. No: 50	232	633 15 40
92	İzmir / Bornova	Mustafa Kasap	M. Kemal Cad. No: 147 D.1-B	232	388 21 91
93	İzmir / Gaziemir	Yancı Makina Ayşe Yancı	Atıfbey Mah. 6 Sok. No: 24/A	232	252 13 43
94	İzmir / Karşıyaka	Yılmaz Makina Yılmaz Kasap	Anadolu Cad. No: 547/A	232	330 97 40
95	İzmir / Konak	Mustafa Kahraman Samka Makina	İnönü Caddesi No: 21/E Altıntaş	232	256 46 47

No	il / İlçe	Unvan	Adres	Alan Kodu	Telefon
96	İzmir/Menemen	Özer Kurtoğlu İleri Bilgisayar	Esatpaşa Atatürk Cad. No: 58/A	232	831 60 51
97	İzmir/Ödemiş	Mehmet Yapa	Akıncılar Mah. Hürriyet Cad. Güngelen Psj. No: 14-Z	232	544 21 31
98	Kahramanmaraş	Çalkaya D. T. M. Gıda San. ve Tic. A.Ş.	İsmet Paşa Mah. Trabzon Cad. İl Özel İdare İş Merkezi Zemin Kat No: 4-5	344 344	221 70 99 221 24 53
99	Kahramanmaraş	Sarıgül Tic. (Fatih Terliksiz)	İsmetpaşa Mah. Aras Galeria Girişi No: 70	-	543 959 10 58
100	Kahramanmaraş Elbistan	Bilal Boyraz	Güneşli Mah. G.M.K. Cad.	344	415 16 19
101	Karabük	Tennur Asmaz Kebeci	PTT Cad. Kartaltepe Yokuşu No: 5	370	424 32 09
102	Karaman	İklim Soğutma-Emrah Yılmaz	Kirişçi Mah. Kemal Kaynaş Cad. No: 9/A	338	212 47 48
103	Kastamonu	Erdoğan Uğuz	Hepkebirler Mah. İnönü Cad. 5/A	366	214 11 99
104	Kastamonu/Tosya	Abayın Day. Tük. Mal. İnş. Malz. Paz. San. Tic. Ltd. Şti.	Kargı Mah. Mutaflar Çarşısı No: 15	366	313 10 40
105	Kayseri/Melikgazi	Önder Mak. Anah. Keziban Deveci	Bankalar Cad. No: 16	352 352	222 15 99 231 88 06
106	Kayseri/Melikgazi	Feniş Day. Tük. Mal. San. Tic. Ltd. Şti.	Millet Cad. No: 28	352 352	231 45 71 231 19 53
107	Kırıkkale	Şemsettin Koyuncu	Barbaros Hayrettin Cad. No: 43/E	318	218 71 08
108	Kırklareli	Şenol Makina Ticaret Erkan Şenol	Dereüstü Oymakbey Sok. Duygu Kent Sitesi B Blok Zemin Kat	288	214 94 02
109	Kırklareli/Lüleburgaz	Akkan Ticaret-Bekir Kan	Yıldırım Mah. Turgutbey Cad. No: 59	288	412 10 51
110	Kırşehir	Murat Sacak	Yeni 2. Çarşı Devamı Hangül İşhanı No: 36	386 386	214 16 64 214 16 14
111	Kocaeli	Demir Teknik-Nurettin Demir 2	Karabaş Mah. İstiklal Cad. No: 131/B	262	323 41 11
112	Kocaeli/Derince	Demirkan Ticaret Hatice Demirkan	Çenedağ Mah. Denizciler Cad. No: 72/E	262	223 18 99
113	Kocaeli/Gebze	Hilal Makina-Mustafa Şengül	Hacı Halil Mah. Şehit Numan Dede Cad. 1203 Sok No: 5/D	262	643 38 91
114	Kocaeli/Gölcük	Demir Teknik-Nurettin Demir	Merkez Mah. 67 Sok. No: 6/4	262	414 45 06
115	Konya/Ilgın	Gezginler Day. Tük. Mal. Tic. Ltd. Şti.	Eski Otogar Yanı No: 10	332	881 34 34
116	Konya/Karatay	Mehmet Yaniyor	Kasapsinan Mah. İstanbul Cad. No: 193/B	332 332	350 60 48 353 43 78
117	Konya/Karatay	Pişkinler Mot. ve Ev Cih. Tic. A.Ş.	Şerafettin Cad. No: 6/A	332 332	352 63 63 353 54 55
118	Konya/Merem	Yücetaş Makina-Asaf Yücetaş	Kunduracılar İçi Kömürcüler Sok. No: 15	332	351 10 04
119	Konya/Seydişehir	Meydan Ticaret Necmettin Tüfekçi	Uludağ Cad. No: 26	332	582 12 81
120	Kütahya	M. Baha Kahvecioğlu	Eski Hükümet Cad. No: 60/A	274	216 31 72
121	Kütahya	Mimozza Nakış Zeynep Uyaniker	Balıkli Mah. Cumhuriyet Cad. Akdemirler İş Hanı No: 84	274 274 274	212 38 98 226 18 35 224 64 21
122	Kütahya/Tavşanlı	İsmail Akarçay	Durak Mah. İkizler Sok. No: 8	274	614 26 87

No	İl / İlçe	Unvan	Adres	Alan Kodu	Telefon
123	Malatya	Necati Dinç Day. Tük. Mal. San. Tic. Ltd. Şti.	Fizuli Cad. No: 6 Osmanlı Bankası Karşısı	422	321 13 57
124	Malatya	Erbem Mekanik-Erol Erdem	Cevheriyezade Mah. Mücelli Cad. Kozkökü Sok. No: 12/B	422	326 32 98
125	Manisa / Akhisar	Semih Özgen	Merkez Çarşısı 124 Sok. No: 18	236	414 72 58
126	Manisa / Alaşehir	Mustafa Yaslı	5 Eylül Mah. Kuyucak Cad. No: 23	-	536 486 16 46
127	Manisa / Demirci	Mehmet Şengel Manolya Dikimevi	Hacı Hasan Mah. Hükümet Cad. No: 6	236	462 46 22
128	Manisa / Soma	Net-San Elek. Mak. San. Tic. Ltd. Şti.	Kurtuluş Mah. Yeşil Tuna Sok. No: 20	236	613 57 45
129	Mardin / Kızıltepe	Gökhan Makina-Gökhan Key	Yeni Mah. Özmühürdaroğlu Pasajı No: 40	482	312 68 08
130	Mardin / Midyat	İsmen Arı-İdeal Makina	Yunus Emre Mah. İskenderun Cad. No: 87/B Estel	482	462 35 07
131	Mardin / Nusaybin	Danışman Tic. Mot. Araç. Teks. İth. İhr. Ltd. Şti.	Yeşilkent Mah. Lozan Cad. No: 98	482	415 78 15
132	Mersin / Akdeniz	Mil Ticaret-Aziz Mil	Kuvai Milliye Cad. Çankaya Mah. Sevindik İşhanı No: 51/34	324	237 50 89
133	Mersin / Anamur	Abdullah Nail Şeref	Saray Mah. 212 Sok. No: 11/A	324	814 11 10
134	Mersin / Tarsus	Abdülrezzak Dündar	Küçük Minare Cami Bitişiği Halit Aslan Pasajı Bodrum Kat No: 4	324	624 65 34
135	Mersin / Tarsus	Fatma Kaya	Y.Ömerli Mah. Seçkin Cad. No: 17/B	324	624 10 50
136	Muğla	Gün Teknik-Yılgör Çelen	Orhaniye Mah. 1 Nolu Sok. No: 9/B	252	212 81 90
137	Muğla / Bodrum	Cernaleddin Şahin	Bahçelievler Mah. Karcı Cad. No: 6/C Turgutreis	-	542 336 87 85
138	Muğla / Fethiye	Taşçılar Tur. Tic. Ltd. Şti.	Taşyaka Mahallesi 136. Sokak No: 15	252	614 34 52
139	Muğla / Milas	Çorbacıoğlu Day. Ev Alet. Mot. Ar. İnş. Tur. San. Tic. Ltd.	Cumhuriyet Cad. No: 52	252	512 29 42
140	Muğla / Ortaca	Mehmet Collu	Merkez Mah. Akasyalar Cad. 169 Sok. No: 14	252	282 58 75
141	Muğla / Yatağan	Özgür Gencin	Yeni Mah. İnönü Bulvarı No: 48/E	252	572 23 37
142	Muş	Kenan Türk	Bahçelievler Bahar 2 Kooperatifi Altı	436	212 68 40
143	Niğde	Atılım Tic.-Gündüz Tokmak	Paşakapı Cad. Soyer Sok.	388	233 80 85
144	Ordu	Ahmet Şahin	Düz. Mah. Alanlararası Sok. No: 1	452	214 13 69
145	Ordu / Fatsa	Karamustafa Ticaret Zekiye Hamzaçebi	Mustafa Kemal Paşa Mah. Reşadiye Cad. No: 8	452	423 16 36
146	Osmaniye	Halil Bozduğan	İstiklal Mah. 5009 Sok. No: 15	328	812 91 22
147	Rize	Serdar Ensonra	Tophane Mah. Koçker Cad. No: 5 Rize	464	214 32 96
148	Sakarya	Erdoğan Şimşek-Ada Makina	Cumhuriyet Mah. Bahçıvan Sk. No: 3/C	264	282 33 46
149	Sakarya / Akyazı	Saray Mobilya-(Avni Dursun)	PTT Sok. No: 3/16	264	418 36 83
150	Samsun / Bafra	Doğanay Makina Fatmagül Şavkin	Çilhane Mah. Şehit Ayhan Kalkan Sok. No: 5	362	543 99 73
151	Samsun / Bafra	Süleyman Badur	Çilhane Mah. Alaçam Cad. No: 56	-	535 972 13 67
152	Samsun / Çarşamba	Atilla Telci	Orta Mah. Sofuğlu Cad. No: 3/A	362	833 50 43
153	Samsun / İlkadım	Alper Altuncuoğlu	Ulugazi Mah. Bora Sok. İlkadım Müftülüğü Karşısı N: 8/A	362	431 13 74
154	Samsun / İlkadım	İkizler Konf. Mak. ve Malz. San. Tic. Ltd. Şti.	Pazar Mah. Müftü Sok. Aydın Apt. No: 13/A	362	432 00 40

No	İl / İlçe	Unvan	Adres	Alan Kodu	Telefon
155	Samsun / Vezirköprü	Mustafa Keskiner	Orta Cami Civarı Beyazlar Çarşısı No: 12	362	647 11 58
156	Siirt	İrfan Işıktaş	Batı Mah. Cumhuriyet Caddesi No: 12	484	223 41 03
157	Sivas	Korkudan Makina Akif Korkudan	Sirer Cad. Sirer Pasajı No: 21	346	221 38 12
158	Sivas	Özkeleş Ticaret Ahmet Özkeleş	Sirer Cad. Hoca İmam Sok. No: 6/A	346	223 82 75
159	Sivas / Kangal	Beşir Şahin	Adliye Karşısı Çarşı İçi No: 15	346	457 23 23
160	Şanlıurfa	Akkaya Pazarlama Ömer Akkaya	12 Eylül Cad. No: 65/A	414	215 16 26
161	Şanlıurfa / Siverek	İmam Tınığ	Haliliye Mah. Kale Boğazı Cad. No: 81	414	552 40 66
162	Şırnak / Cizre	Nefidet Arısoy	Dağkapı Mah. Nesimi Cad. No: 17/B	486	616 68 89
163	Tekirdağ	Ali Karpat	Kolordu Cad. No: 67/A	282	261 15 98
164	Tekirdağ / Çorlu	Ayşe Yaşar	Reşadiye Mah. Şehir Teğmen Eroğlu Sok. No: 18/B	-	536 899 98 27 532 746 24 54
165	Trabzon	Makina Ticaret-Ömer Yılmaz	İskenderpaşa Mah. Çömlekçi Yokuşu No: 22/B	462	321 68 70
166	Uşak	Cevher Makina Aynur Cevher (Cemil Cevher)	Köme Mah. 2. Cansel Sok. No: 2/C	276	215 98 36
167	Uşak	Erol Demir	Durak Mah. Fatih Cad. No: 10	276	223 68 86
168	Van	Fahrettin Akcan	Cumhuriyet Cad. Alçekiç Pasajı No: 7 Kat. 2	432	214 22 62
169	Van	Simge D.T.M. Zafer Büyükaslan	Atatürk Cad. No: 26	-	506 318 43 43 535 584 35 35
170	Yalova	Şenler Gıda İnş. Tah. Ltd. Şti.	Fatih Cad. No: 15/A	226	812 81 60
171	Yozgat / Sorgun	Veli Pınarcı	Atatürk Bul. No: 25/A	354	415 13 84
172	Zonguldak	Cemal Bekar	M.Paşa Mah. Şemsi Denizer Sok. Geredelioğlu İş Hanı No: 16	372	251 48 51

## SERVİS İSTASYONLARI İLE YEDEK PARÇA MALZEMELERİNİN TEMİN EDİLEBİLECEĞİ YERLER

# SINGER®

[www.singer.com.tr](http://www.singer.com.tr)

Danışma Hattı: 444 99 09

İHRACATÇI / ÜRETİCİ FİRMA :

**VSM GROUP AB**

SE-561 84 Huskvarna

İSVEÇ

Tel : +46 36 14 60 00

Faks : +46 36 14 61 14

İTHALATÇI FİRMA:

SINGER DİKİŞ MAKİNALARI

TİCARET ANONİM ŞİRKETİ

AYDINEVLER MAH. SANAYİ CAD.

NO: 3 CENTRUM İŞ MERKEZİ 34854

KÜÇÜKYALI, MALTEPE - İSTANBUL

TURKEY

Tel : (0216) 519 98 98

Faks : (0216) 519 96 93

Kullanım Ömrü: 10 Yıl

“Cihazınızın Gümrük ve Ticaret Bakanlığı tarafından tespit ve ilan edilen kullanım ömrü (cihazın fonksiyonlarını yerine getirebilmesi için gerekli yedek parça bulundurma süresi) 10 yıldır”